

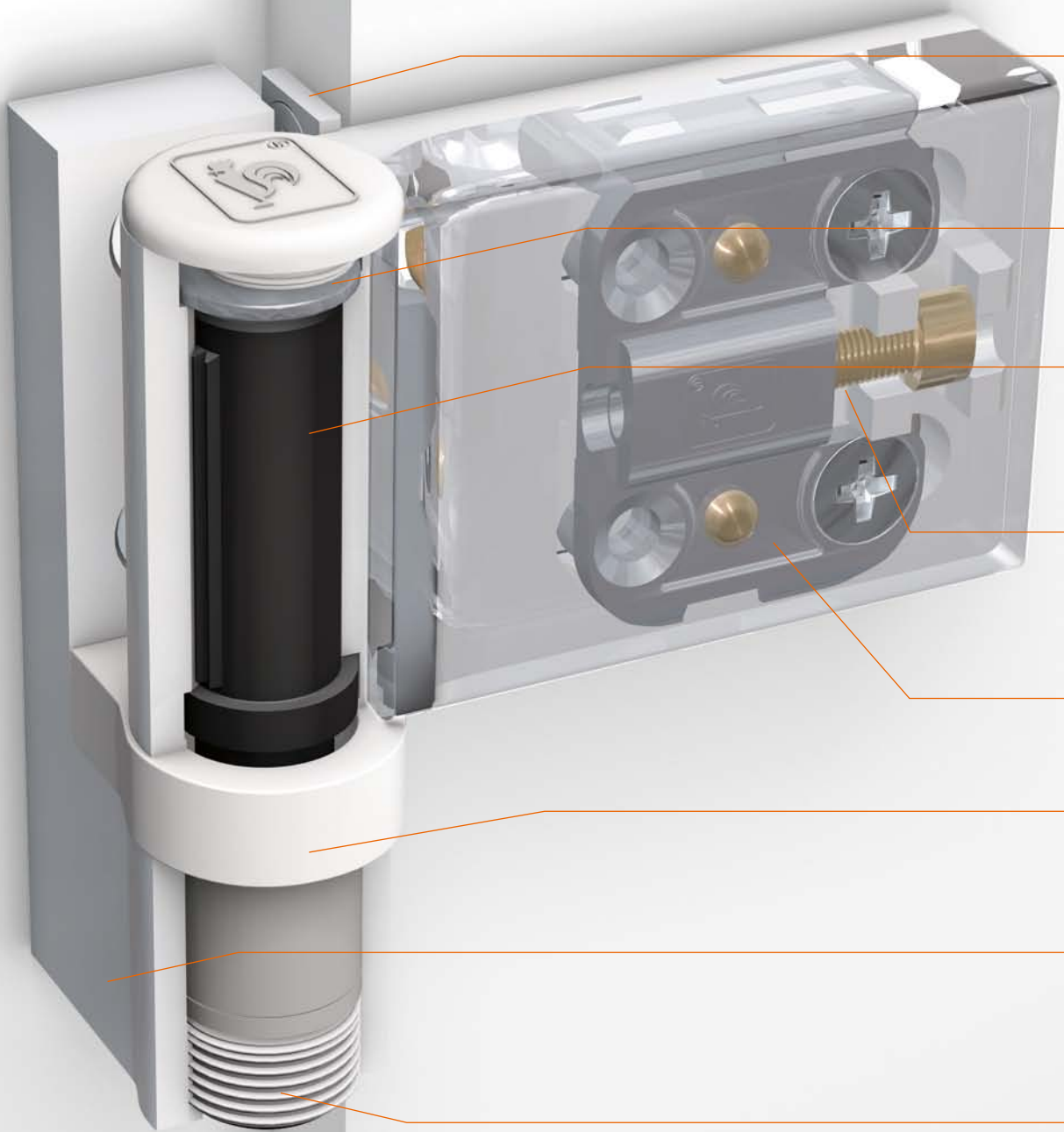

# Hahn KT-SV / KT-SN











Universalband für Haus- und Nebeneingangstüren





**CE**

Erläuterungen der  
Tabelle siehe unter  
[www.dr-hahn.de](http://www.dr-hahn.de)

								
	Gebrauchs- klassen	Dauer- funktions- tüchtigkeit	Masse der Prüftür	Feuer- beständigkeit	Sicherheit	Korrosions- beständigkeit	Einbruch- hemmung	Band- klasse
	4	7	5	0	1	4	1	12
	4	7	5	0	1	4	1	12





# Hahn KT-SV / KT-SN

Universalband für Haus- und Nebeneingangstüren

KT-SN mit Aufdeckverschraubung für zusätzliche Stabilität

Komfortable, stufenlose Andruckverstellung  $\pm 2,5$  mm – ohne An- und Ausheben der Tür

Nichtrostender, verschleißfreier Lagerbolzen

Stufenlose Horizontalverstellung  $\pm 5$  mm – für lotgerechten Sitz des Flügels

Rationelle Justierung, alle Verstellungen durch eine Person möglich

Hebespindel transportgesichert

Hochwertige Oberflächen – in allen RAL-Farben verfügbar

Einfache, stufenlose Höhenverstellung  $+ 3$  mm – an der eingebauten Tür

Mehr Sicherheit durch integrierte Einbruchhemmung ohne Zusatzteile

NEU: Auch mit selbstbohrenden Schrauben erhältlich

## Weitere Vorteile

- Für alle gängigen Aufdeckmaße von 15 – 23 mm
- Alle Verstellungen sind bei geschlossener Tür möglich.
- CE-zertifiziert: Bandklasse 12
- Gleichbleibende Optik bei der Verstellung
- DIN links/DIN rechts verwendbar
- Lagerstelle wartungsfrei
- Türbänder sind weitestgehend vormontiert

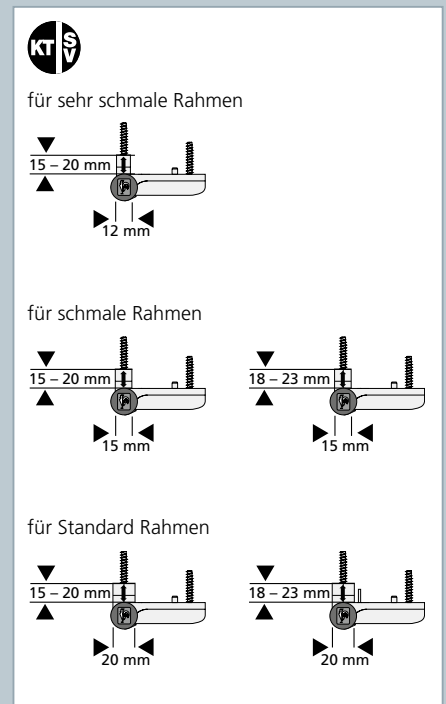
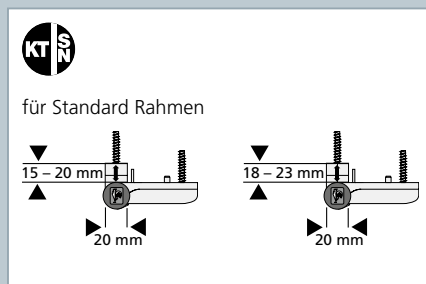
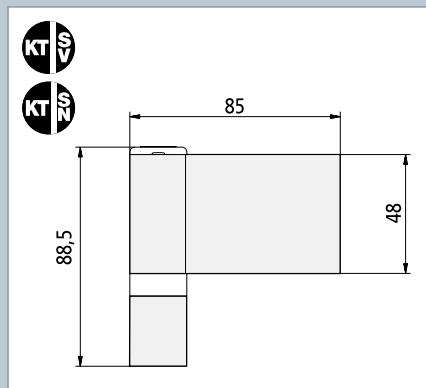



## Bevorzugt an Haus- und Nebeneingangstüren

Leichte Türen mit schmalen Ansichtsbreiten sind für den Türenbauer immer eine besondere Herausforderung. Die Hahn-Bänder der Serien KT-SV und KT-SN sorgen dafür, dass auch Türen bis 80 kg den Flügel nicht hängen lassen. Das Hahn KT-SV verfügt über drei Bandfußbreiten von 12, 15 und 20 mm. Die Handhabung in der Werkstatt ist einfach und die Justierung auf der Baustelle schnell durchführbar.

Beide Bandserien sind alternativ mit selbstbohrenden Schrauben zu bestellen. So wird die Verarbeitungszeit nochmals deutlich verkürzt. Obwohl das Hahn KT-SV/KT-SN oft an Nebeneingangstüren zum Einsatz kommt, hat es dennoch ein CE-Zertifikat – sogar in der Bandklasse 12 für sehr hohe Belastung. Dafür sorgen unter anderem die verwendeten hochwertigen Materialien.





## Überzeugend in Design und Funktion

An Türen mit schmalen Flügeln, auf Profilen mit schmalen Ansichtsbreiten, gehört ein Band, das gleichzeitig stabil und filigran ist. Das Hahn KT-SV/KT-SN erfüllt diese Ansprüche in besonderer Weise. Gefertigt ist es aus stranggepresstem Aluminium. Ein Werkstoff, der den Druck- und Zugkräften, die bei einem Türband wirken, besonders gut standhält. Durch die runde Formgebung der Bandkörper wirkt es dabei an der Tür zurückhaltend. Ein Kragen der Lagerbuchse verdeckt die Verstellspalte, so dass sich auch bei extremer Verstellung die Ansicht nicht verändert. Aus über 200 Farben kann der Bauherr das für sein Element passende Design wählen. Darüber hinaus muss das Band nie geschmiert werden. Die Lagerstelle ist absolut wartungsfrei.

## Einbauhinweis

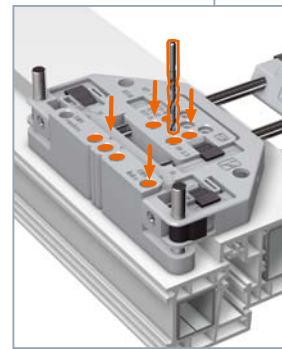

Rahmen bohren. Anschlag DIN rechts/links beachten.

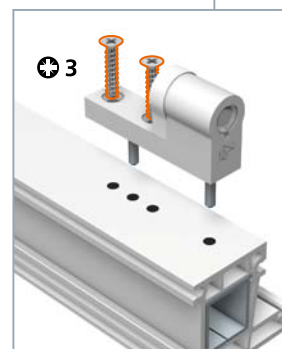

Rahmenbandteil verschrauben.

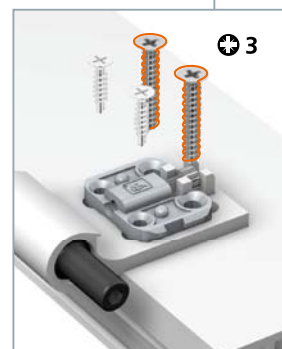

Flügelbandteil verschrauben.

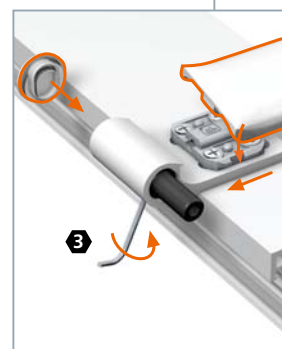

Bandabdeckung aufschieben. Kappe aufstecken.

## Belastbarkeit bei unterschiedlichen Armierungen (max. Flügelgewicht)

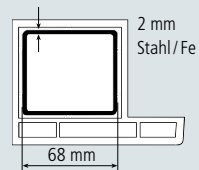
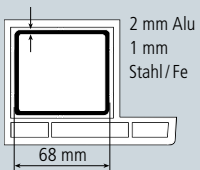
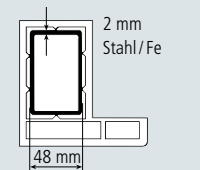
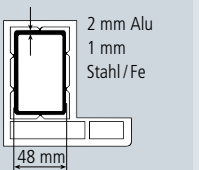
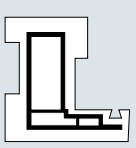
Profiltyp Rahmen					
KT-SV					
sehr schmale Rahmen	60 kg	60 kg	60 kg	60 kg	60 kg
schmale Rahmen	80 kg	80 kg	80 kg	80 kg	80 kg
Standard Rahmen	80 kg	80 kg	80 kg	80 kg	80 kg
KT-SN					
Standard Rahmen	100 kg	80 kg	100 kg	80 kg	80 kg



Die angegebenen Flügelgewichte beziehen sich auf Flügelgrößen von 1000 x 2000 mm und normal beanspruchte Türen bei Verwendung von 2 Bändern. Die Angaben setzen sachgemäßen Einbau voraus, erfassen grundsätzliche Profilsituationen und sind daher ohne Gewähr. In Zweifelsfällen beraten wir Sie gerne.

## Zubehör und Einzelteile

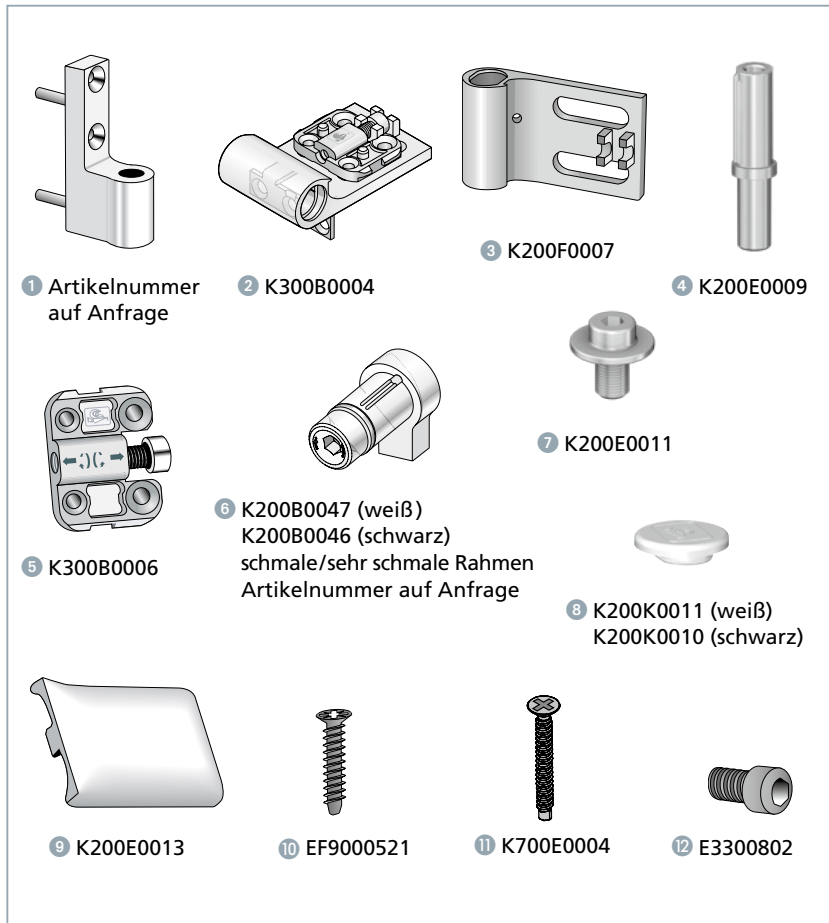

- |  |  |
|--|--|
| 1 Rahmenbandteil   | 7 Sonderschraube                         |
| 2 Flügelbandteil KT-SN, Verstelleinheit mit Anschlagwinkel vormontiert | 8 Abdeckkappe                            |
| 3 Flügelbandteil KT-SV   | 9 Abdeckstück                            |
| 4 Lagerbolzen  | 10 Senkblechschraube 6 x 40              |
| 5 Verstelleinheit KT-SV  | 11 Selbstbohrende Schraube               |
| 6 Lagerbuchse mit Hebespindel  | 12 Halteschraube für Abdeckstück (klein) |

### Zubehör

Bohrlehre mit Spanner  
Bohrlehre ohne Spanner  
Automatische Stangenbohrlehre

Nr. T315A0001  
Nr. T315A0000  
Nr. T407A0000

## Einstellhinweis



Dichtungsdruck einstellen  
 $\pm 2,5$  mm

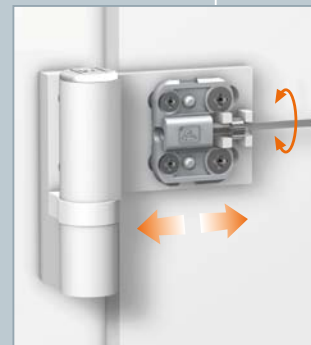

Stufenlose Horizontal-  
verstellung  $\pm 5$  mm



Stufenlose Höhenverstellung  
+ 3 mm

# Hahn KT-SV / KT-SN

## Artikelnummern



### KT-SV für Standard Rahmen (20er Bandfuß)

#### Aufdeckbereich I 15–20 mm

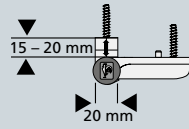

Weiß RAL 9010  
Weiß RAL 9016  
Braun RAL 8077

Nr. K307EV001  
Nr. K307GV001  
Nr. K3075V001

mit selbstbohrenden  
Schrauben

Nr. K307EV045  
Nr. K307GV045  
Nr. K3075V045

#### Aufdeckbereich II 18–23 mm

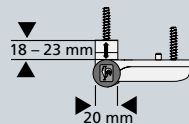

Weiß RAL 9010  
Weiß RAL 9016  
Braun RAL 8077

Nr. K307EV010  
Nr. K307GV010  
Nr. K3075V010

Nr. K307EV046  
Nr. K307GV046  
Nr. K3075V046

### KT-SV für schmale Rahmen (15er Bandfuß)

#### Aufdeckbereich I 15–20 mm

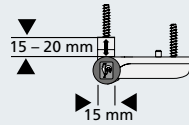

Weiß RAL 9010  
Weiß RAL 9016  
Braun RAL 8077

Nr. K307EV013  
Nr. K307GV013  
Nr. K3075V013

Nr. K307EV047  
Nr. K307GV047  
Nr. K3075V047

#### Aufdeckbereich II 18–23 mm

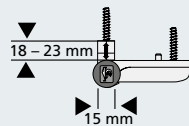

Weiß RAL 9010  
Weiß RAL 9016  
Braun RAL 8077

Nr. K307EV030  
Nr. K307GV030  
Nr. K3075V030

Nr. K307EV048  
Nr. K307GV048  
Nr. K3075V048

### KT-SV für sehr schmale Rahmen (12er Bandfuß)

#### Aufdeckbereich I 15–20 mm

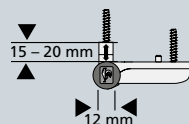

Weiß RAL 9010  
Weiß RAL 9016  
Braun RAL 8077

Nr. K307EV002  
Nr. K307GV002  
Nr. K3075V002

Nr. K307EV050  
Nr. K307GV050  
Nr. K3075V050



### KT-SN für Standard Rahmen (20er Bandfuß)

#### Aufdeckbereich I 15–20 mm

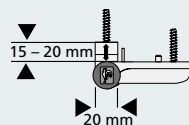

Weiß RAL 9010  
Weiß RAL 9016  
Braun RAL 8077

Nr. K306EV001  
Nr. K306GV001  
Nr. K3065V001

Nr. K306EV045  
Nr. K306GV045  
Nr. K3065V045

#### Aufdeckbereich II 18–23 mm

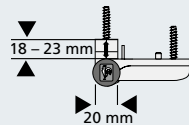

Weiß RAL 9010  
Weiß RAL 9016  
Braun RAL 8077

Nr. K306EV010  
Nr. K306GV010  
Nr. K3065V010

Nr. K306EV046  
Nr. K306GV046  
Nr. K3065V046

Offizieller Distributor / official distributor

**IGS**  
windows & doors  
innovative german solutions  
by asn international

asn international co., ltd.  
237 Le Trong Tan, Son Ky ward, Tan Phu District, Ho Chi Minh City, Viet Nam  
Hotline: +84 (0) 977 515 572  
Office: +84 (0) 8 6674 3535  
Email: info@igswindows.com  
Web: www.igswindows.com